

## MIŠ MAGNETNI PLOVAK – regulator nivoa za uska mjesta (dužina osovine 200 mm)

- je veoma koristan uređaj kod uskih prostora npr. bunara , šaftova , septičkih jama gdje regulacija (uključivanje/isključivanje pumpe) nije moguća sa standardnim pumpnim plovak prekidačima, zbog nedostatka mjesta. S obzirom na kontakte No-C-Nc moguće ga je koristiti i za nadopunjavanje rezervara,tankova,spremnika.Željeni nivo se podešava regulacijom donjeg i gornjeg graničnika po osovini. Pogodno za kontrolu razine u čistoj vodi te otpadnim vodama. Isporučuju se sa dužinom kabla 5m . Ima ugrađen prekidač za izbor automatskog ili ručnog (kontinuiranog) rada.

KARAKTERISTIKE	
Ku ište	Ne-toksi ni polipropilen PP
Elektri ne karakteristike mikroprekida a / Klasa	20(8)A – 250V / Klasa I
Radna temperatura	-15 °C - +60 °C
Stupanj zaštite	IP68
Max. dubina uranjanja ispod razine vode	15 m
Min. razlika	60 mm
Max. razlika	120 mm

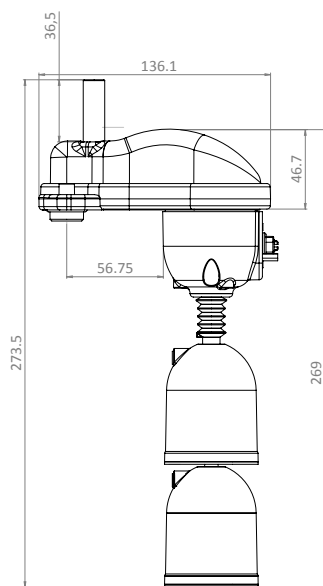
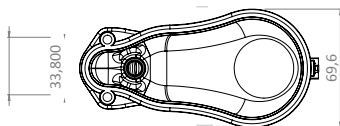

PREKLOPKA ZA IZBOR RADA  
RUČNI (KONTINUIRANI)  
ILI AUTOMATSKI

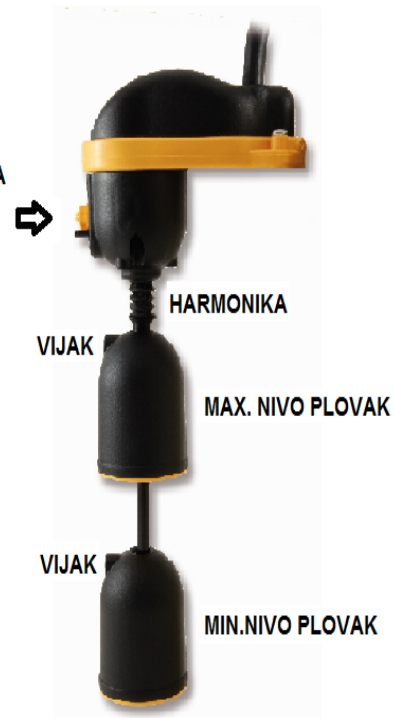

PRAŽNENJE

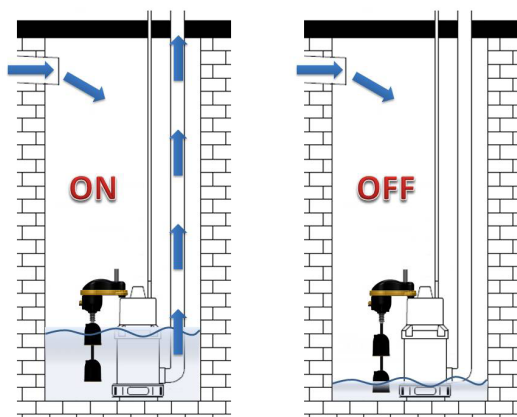

PUNJENJE

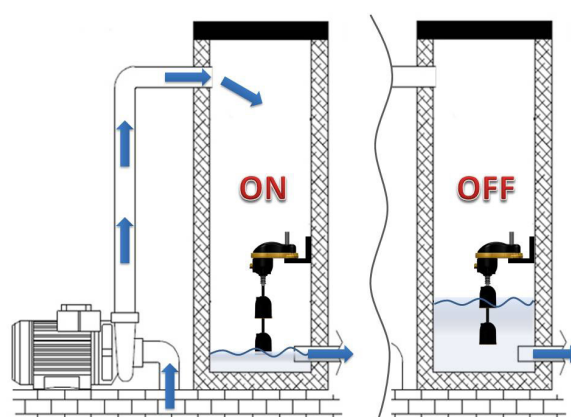

TAMO GDJE STANDARDNI PLOVCI NEMOGU FUNKCIONIRATI

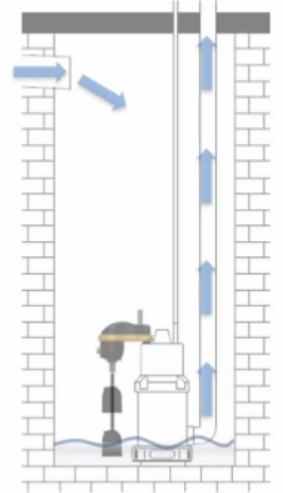
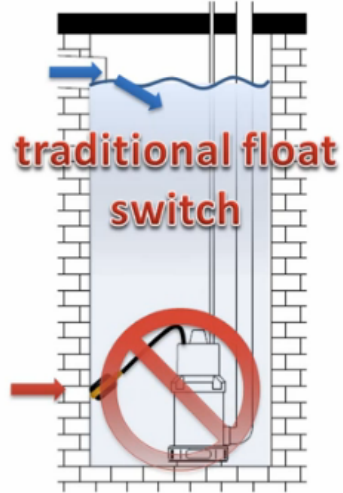
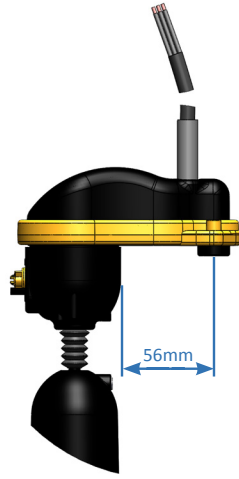

\*\*\* DODATNA OPREMA >>>

**PLASTIČNI NOSAČ**



...MONTAŽA NA CIJEVOVOD

... MONTAŽA NA ZID

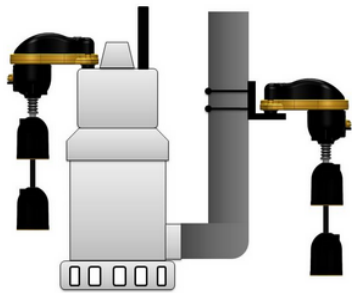

\*\*\* DODATNA OPREMA >>> SPECIJALNI UTIKAČ ŠUKO-SKLOPKA-PUMPA

